

META PANELER

- Metallhimling for montering på skjult bæresystem
- Justerbar akustikk med perforering og miljøduk
- Fleksibilitet i utførelse, form og farge
- Gjenvinnbar, fiberfri og vaskbar
- Lav byggehøyde

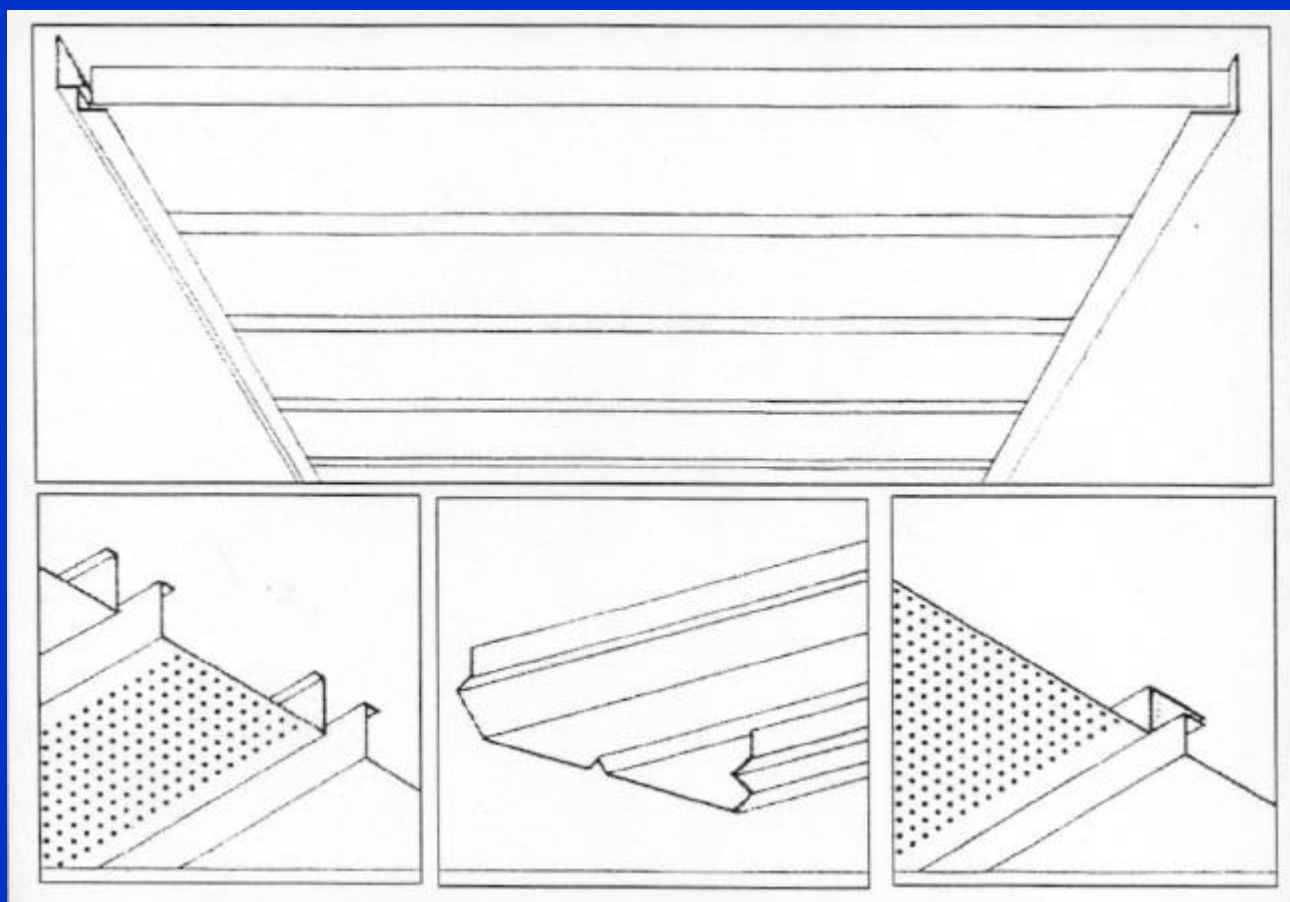

Tekniske data for META åpne himlingspaneler type MK-P-Å

Tekniske data:

- Materiale: Aluminium eller stål
- Dimensjoner: MK-P-Å 25x80x25 mm, modul 100
MK-P-Å 25x180x25 mm, modul 200
MK-P-Å 25x280x25 mm, modul 300
- Perforering: \varnothing 2.2 / 5.0 mm, 18 %
- Alternativ perforering: \varnothing 1.8 / 3.5 mm, 21 %
- Lydabsorbent: Sort akustisk miljøduk
- Overflate: Brennlakkert. Standard farge er hvit RAL 9010. META åpne paneler kan leveres i alle NCS- eller RAL-farger etter valg

Komponenter:

- 1 = Justerbar trådbrakett med butterflyklips
- 2 = Dobbel hakeskinne type 86 med modulerte festenaubber for panel
- 3 = Oppbuktet kortende. Leveres som standard på alle typer åpne paneler
- 4 = Eventuell vegglist. META åpne paneler blir normalt avsluttet med åpen fuge mot vegg.

Montasje:

META åpne paneler blir montert på skjult bæresystem, bestående av trådbraketter og hakeskinner.

Detaljer / lydabsorbsjon:

Se detaljblad MK-P-101 og -104

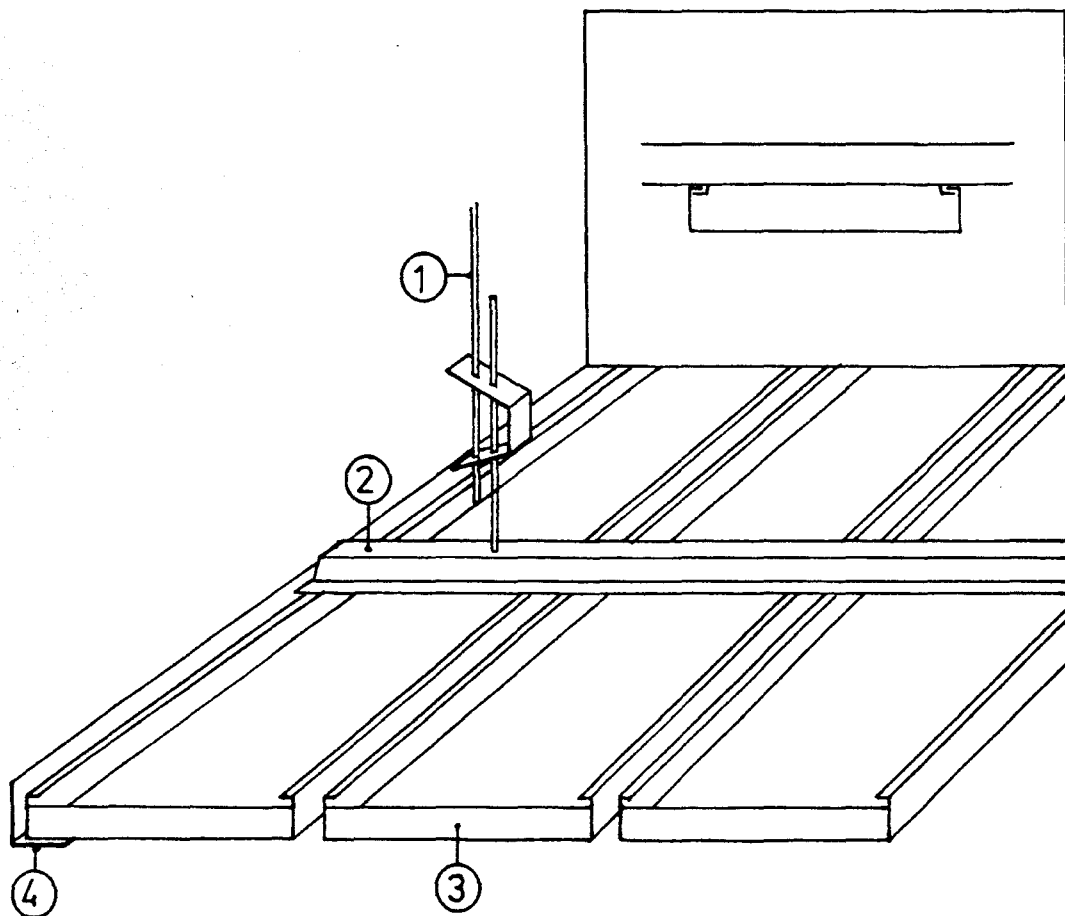

Tekniske data for META tette himlingspaneler type MK-P-T

Tekniske data:

Materiale: Aluminium eller stål
Dimensjoner: Modul 100, MK-P-T-D-100
Modul 150, MK-P-T-SP-150
Modul 150, MK-P-T-PP-150
Modul 200, MK-P-T-NP-200
Modul 200, MK-P-T-SP-200
Modul 200, MK-P-T-PP-200
Modul 300, MK-P-T-NP-300
Modul 300, MK-P-T-MC-2830

Perforering: \varnothing 2.2 / 5.0 mm, 18%
 \varnothing 1.8 / 3.5 mm, 21 %

Lydabsorbent: Sort akustisk miljøduk
Overflate: Brennlakkert. Standard farge er hvit RAL 9010. Panelene kan leveres i alle NCS- og RAL-farger etter valg.

Komponenter:

- 1 = Justerbar trådbrakett med butterflyklips
- 2 = U-profil med modulerte festenaubber for panel
- 3 = Oppbuktet kortende. Leveres som standard på alle paneler med høyde 25 mm
- 4 = Vegglist type vinkellist V-1 eller skygge fugelist type V-2

Montasje:

META tette paneler blir montert på skjult bæresystem, bestående av trådbraketter og U-profiler

Detaljer/lydabsorpsjon:

Lydabsorpsjonsdiagram for META tette paneler er vist på detaljblad MK-P-104. For detaljer, se detaljblad MK-P-102 og MK-P-T-103.

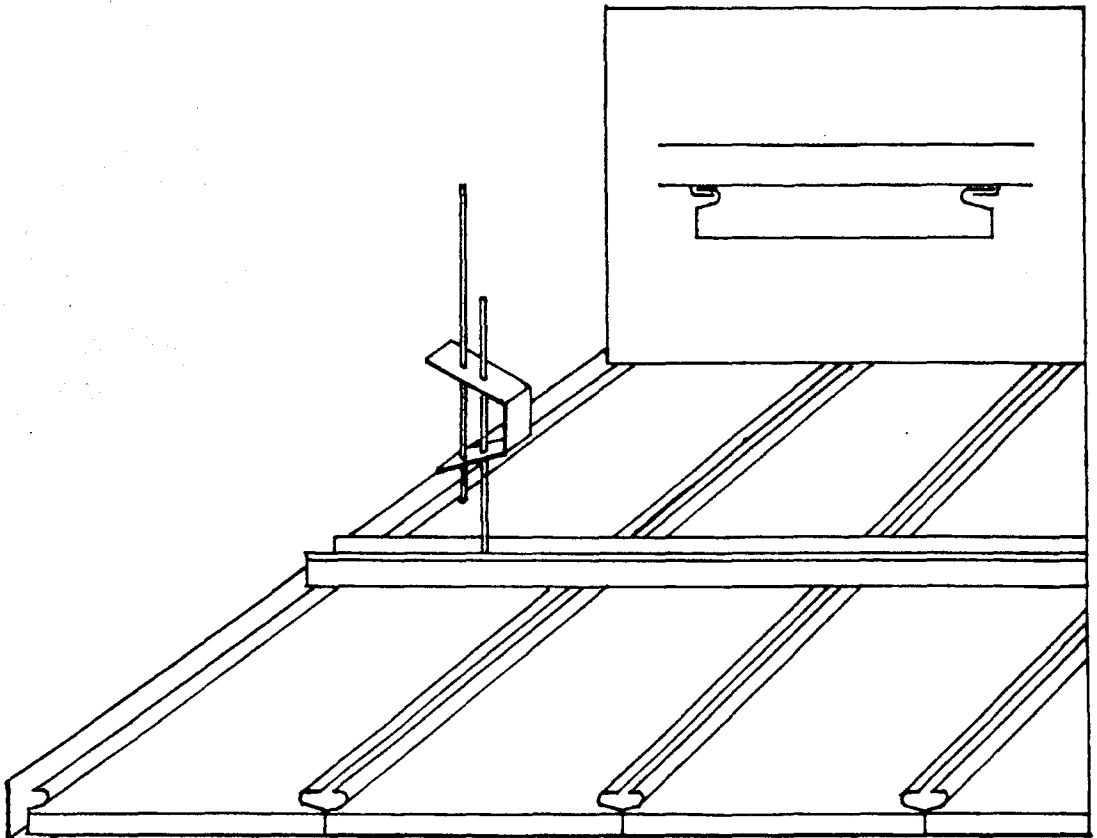

Detaljblad MK-P-101 META åpne paneler type MK-P-Å

MK-P-Å 25x80x25

er en åpen panel for montasje på hakeskinne type 86. I korridorer og smårom kan panelen monteres på nabbelist type V-3 eller på modullist type V-4, se detaljblad MK-P-104

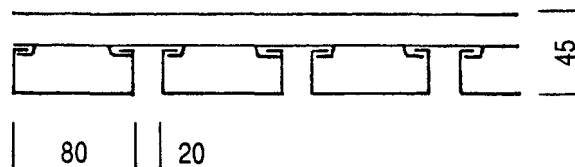

MK-P-Å 25x80x25, modul 100

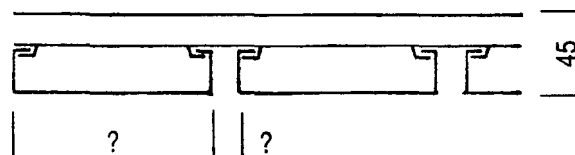

MK-P-Å 25x130x25

er en åpen panel for montasje på hakeskinne type 86. I korridorer og smårom kan panelen monteres på nabbelist type V-3 eller på modullist type V-4, se detaljblad MK-P-104

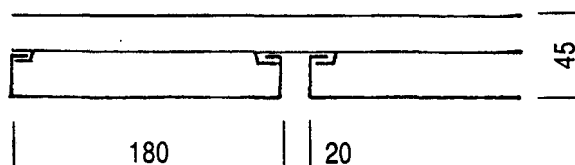

MK-P-Å 25x180x25

er en åpen panel for montasje på hakeskinne type 86. I korridorer og smårom kan panelen monteres på nabbelist type V-3 eller på modullist type V-4, se detaljblad MK-P-104

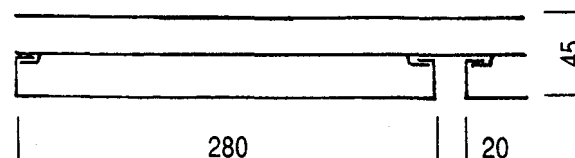

MK-P-Å 25x280x25

er en åpen panel for montasje på hakeskinne type 86. I korridorer og smårom kan panelen monteres på nabbelist type V-3 eller på modullist type V-4, se detaljblad MK-P-104

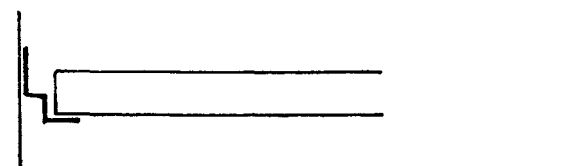

MK-P-Å 25x280x25, modul 300

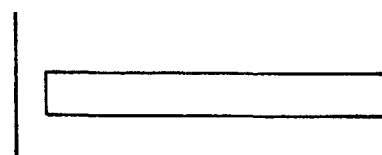
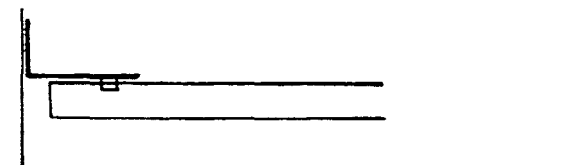

Vegganslutning med åpen fuge

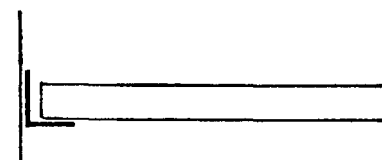

Vegganslutning med vinkellist type V-1

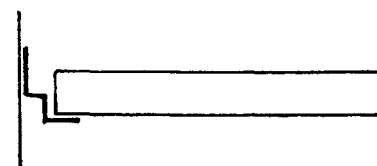

Vegganslutning med skyggefugelist type V-2

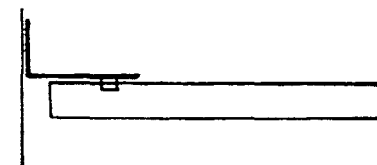

Vegganslutning med nabbelist type V-3

Detaljblad MK-P-102 META tette paneler type MK-P-T

MK-P-T-D-100

er en tett panel for montasje på U-profil med modulerte nabber. Panelen er en skyggepanel i modul 200, dobbelprofilert med 20 mm midtspor og skyggefuge. D-100 leveres med endeoppvik. I korridorer kan panelen monteres på nabbelist type V-3, se detaljblad MK-P-103.

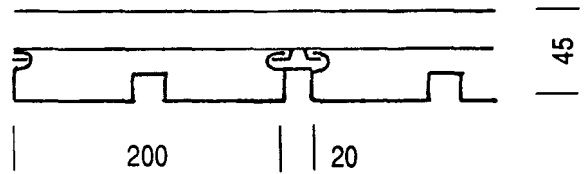

MK-P-T-D-100, modul 100/200

MK-P-T-SP-150

er en tett panel for montasje på U-profil med modulerte nabber. Panelen er en skyggepanel i modul 150 mm med 20 mm tett fuge. SP-150 leveres med endeoppvik. I korridorer kan panelen monteres på nabbelist type V-3, se detaljblad MK-P-103.

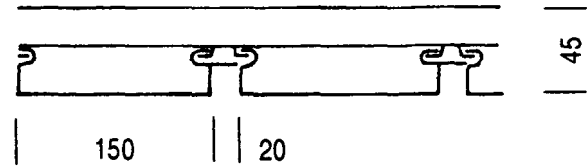

MK-P-T-SP-150, modul 150

MK-P-T-PP-150

er en tett panel for montasje på U-profil med modulerte nabber. PP-150 er en plan panel i modul 150 uten fuger. I korridorer kan panelen monteres på nabbelist type V-3, se detaljblad MK-P-103. Panelen leveres med endeoppvik.

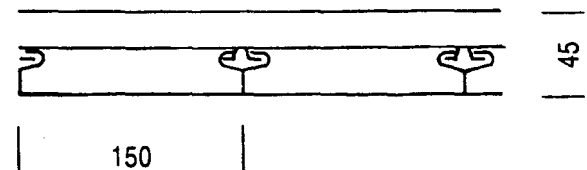

MK-P-T-PP-150, modul 150

MK-P-T-NP-200

er en tett panel for frittstående montasje på vegglist type V-2 uten mekanisk innfesting. NP-200 er en not og fjærpanel med V-fasfuge. Panelen leveres standard i modul 200, men leveres i utførelse B med midtspor for modul 100. Panel NP-200 er selvbærende inntil 2.5 m lengde.

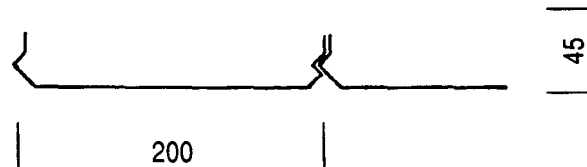

MK-P-T-NP-200

MK-P-T-SP-200

er en tett panel for montasje på U-profil med modulerte nabber. Panelen er en skyggepanel i modul 200 mm med 20 mm tett skyggefuge. SP-200 leveres med endeoppvik. I korridorer kan panelen monteres på nabbelist type V-3, se detaljblad MK-P-103.

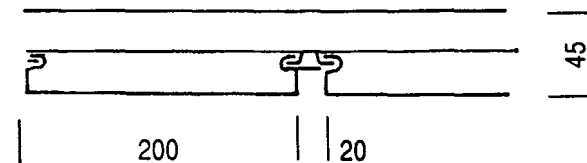

MK-P-T-SP-200

Detaljblad MK-P-103 META tette paneler type MK-P-T

MK-P-T-PP-200

er en tett panel for montasje på U-profil med modulerte nabber. PP-200 er en plan panel i modul 200 uten fuger. I korridorer kan panelen monteres på nabbelist type V-3, se detaljblad MK-P-103. Panelen leveres med endeoppvik.

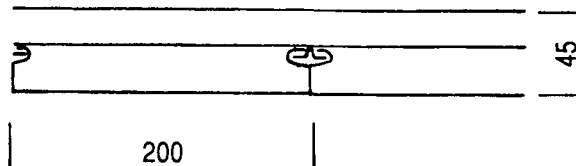

MK-P-T-PP-200, modul 200

MK-P-T-NP-300

er en tett panel for frittstående montasje på vegglist type V-2 uten mekanisk innfesting. NP-300 er en not og fjærpanel med V-fasfuge. Panelen leveres standard i modul 300, men leveres i utførelse B med midtspor for modul 150. Panel NP-300 er selvstående inntil 2.5 m lengde.

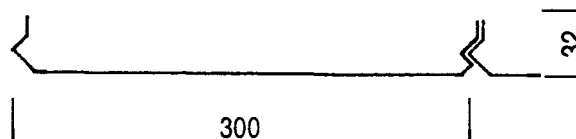

MK-P-T-NP-300, modul 300

MK-P-T-MC-2830

er en tett panel for montasje på U-profil med nabber. MC-2830 er en skyggepanel i modul 300 med 20 mm tett fuge. I korridor kan panelen monteres på nabbelist type V-3, se detaljblad MK-P-103. Panelen leveres med endeoppvik.

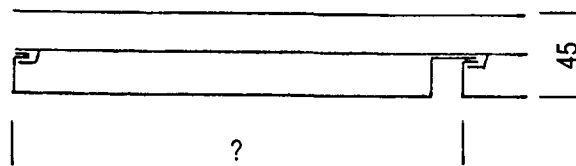

MK-P-T-MC-2830, modul 300

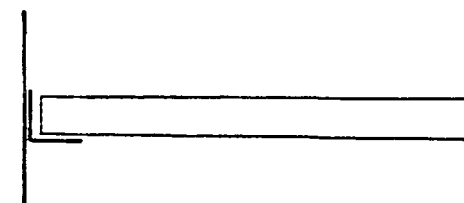

Vegganslutning med vinkellist type V-1

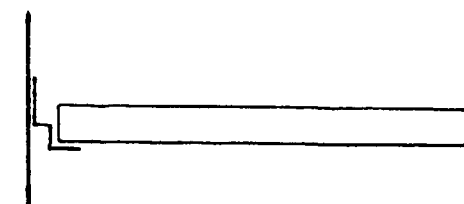

Vegganslutning med skyggefugelist type V-2

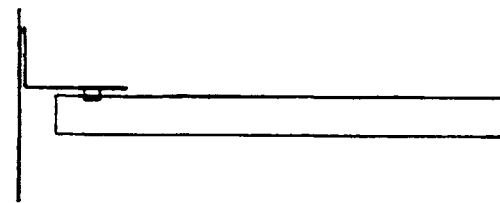

Vegganslutning med vinkellist med nabber

Detaljblad MK-S-105

Vekt:

META himlingsspiler veier ca. 5 kg pr. m² inklusiv bæresystem

META benytter akustisk miljøduk som lydabsorbent. Miljøduken er innlimt i spilene fra fabrikk. Miljøduken avgir ikke fibre eller støv, er ikke brennbar og tåler våt rengjøring.

META himlingsspiler er en miljøriktig himling, tilpasset dagens krav til bygginnrødning og innemiljø.

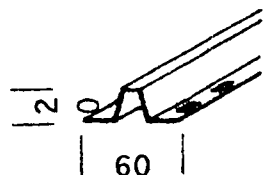

Dobbel hakeskinne 86 med modulerte festenaubber

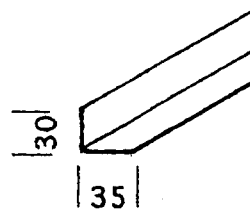

Vinkelst type V-1
dim. 30 x 35 mm

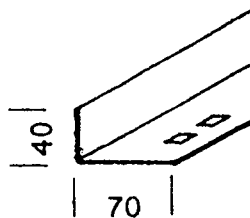

Nabbelist type V-3
dim. 70 x 40 mm med modulerte festenaubber

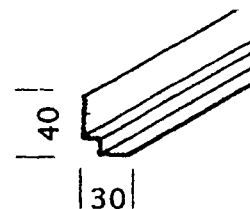

Skyggefuge-list type V-2
dim. 30 x 10 x 10 x 20 mm

Lydabsorpsjon

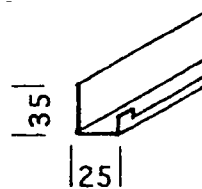
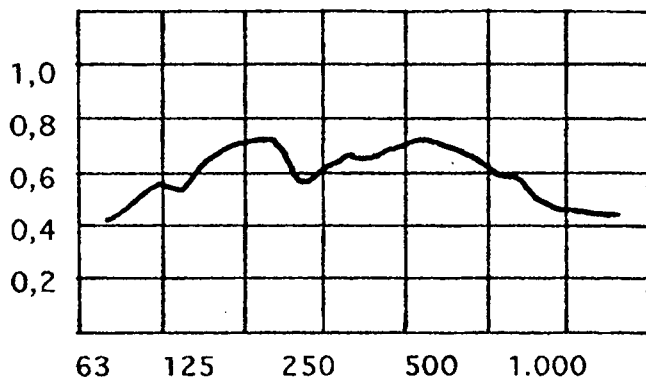

Modullist type V-4
Valgfri modul

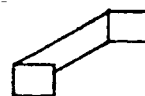

Endeløkk
Bredde og høyde tilpasses aktuell dimensjon på spile

META AS

Salg og markedsføring:

Lilleakervelen 31
0216 Oslo
Tlf: 22 06 16 90
Faks: 22 06 16 91
E-post: oslo@meta-as.no

Produksjon og utvikling:

Postboks 53
7480 Ålen
Tlf: 72 41 53 24
Faks: 72 41 55 95
E-post: aalen@meta-as.no